

Мастерим объёмную модель «Пожарная часть».

30 апреля - день пожарной охраны.

Одна из первых профессиональных пожарных команд была создана при Петре I. В годы его правления при Адмиралтействе также было создано и первое пожарное депо.

Распечатайте картинки, вырежьте ножницами, склейте по обозначенным линиям - и у вас собственная пожарная часть. Также можно срисовать модели и раскрасить, как вы пожелаете, а потом вырезать и склеить.

Воспитатель: Пчелина Ю.Н.

Источник: <https://www.liveinternet.ru/users/rosinka7304/post314416573>

Пожарный
автомобиль

10



10



10

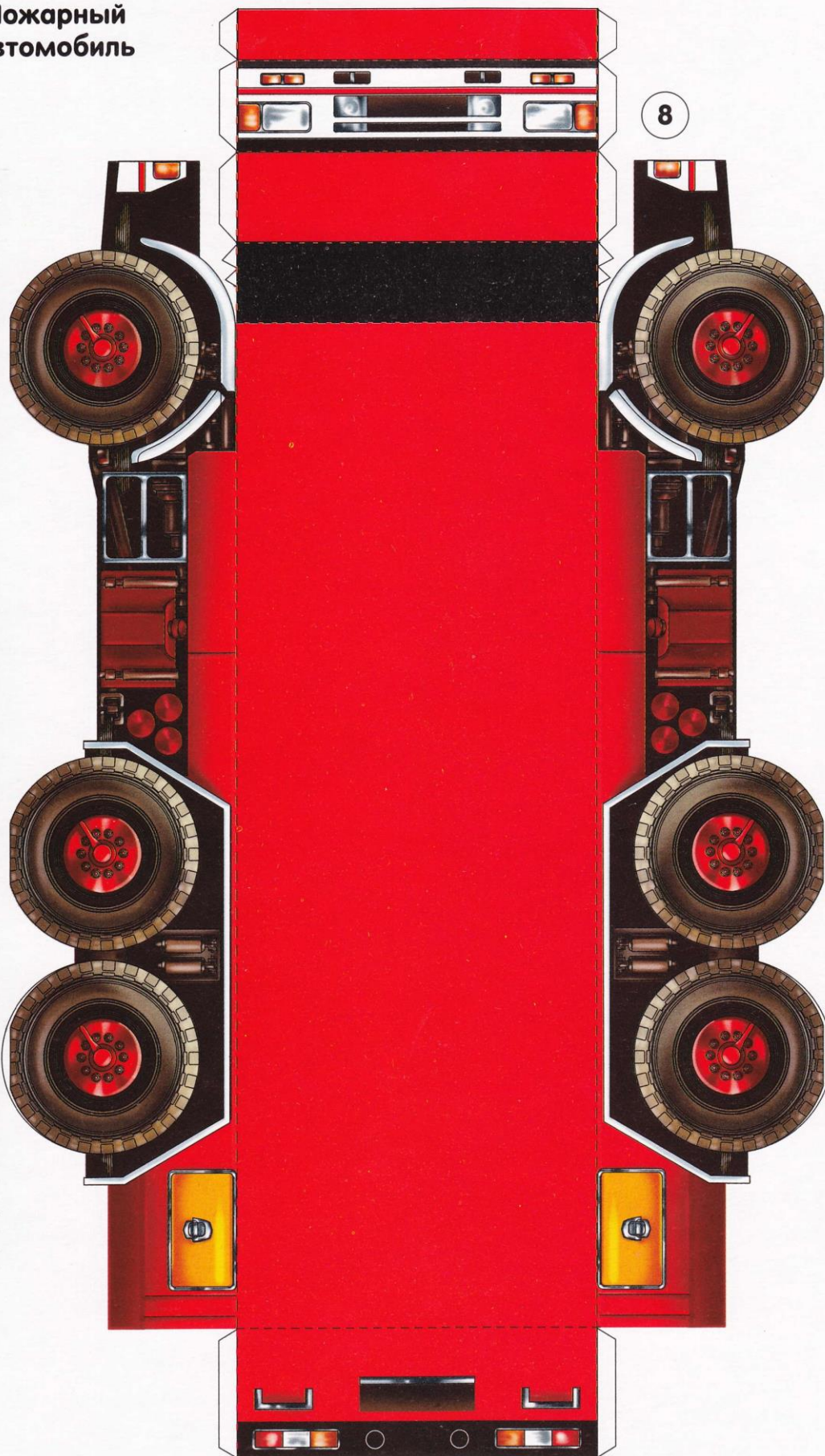

8

10



10



10

Пожарный автомобиль

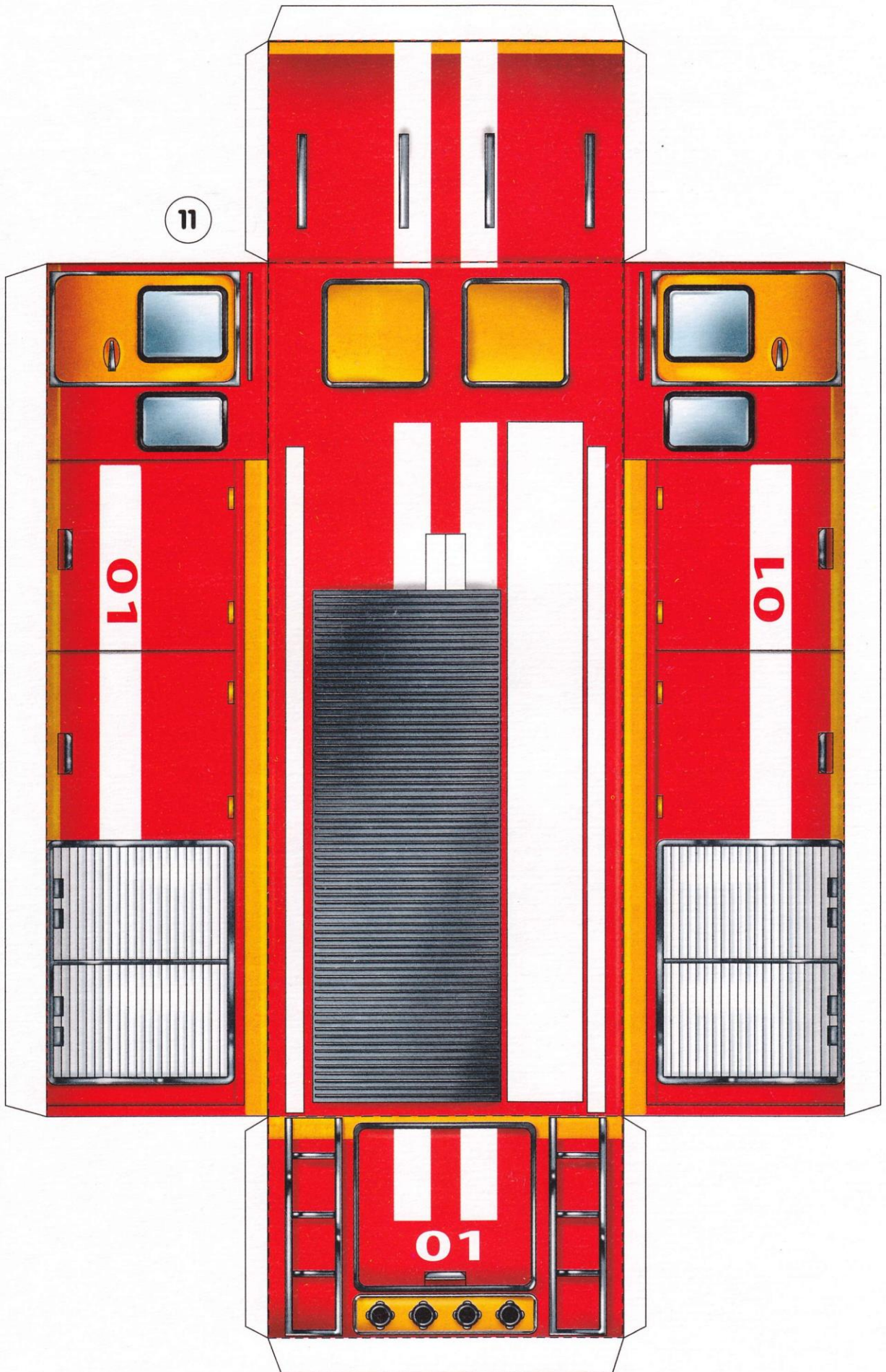

Декорация «Пожарная часть»

2

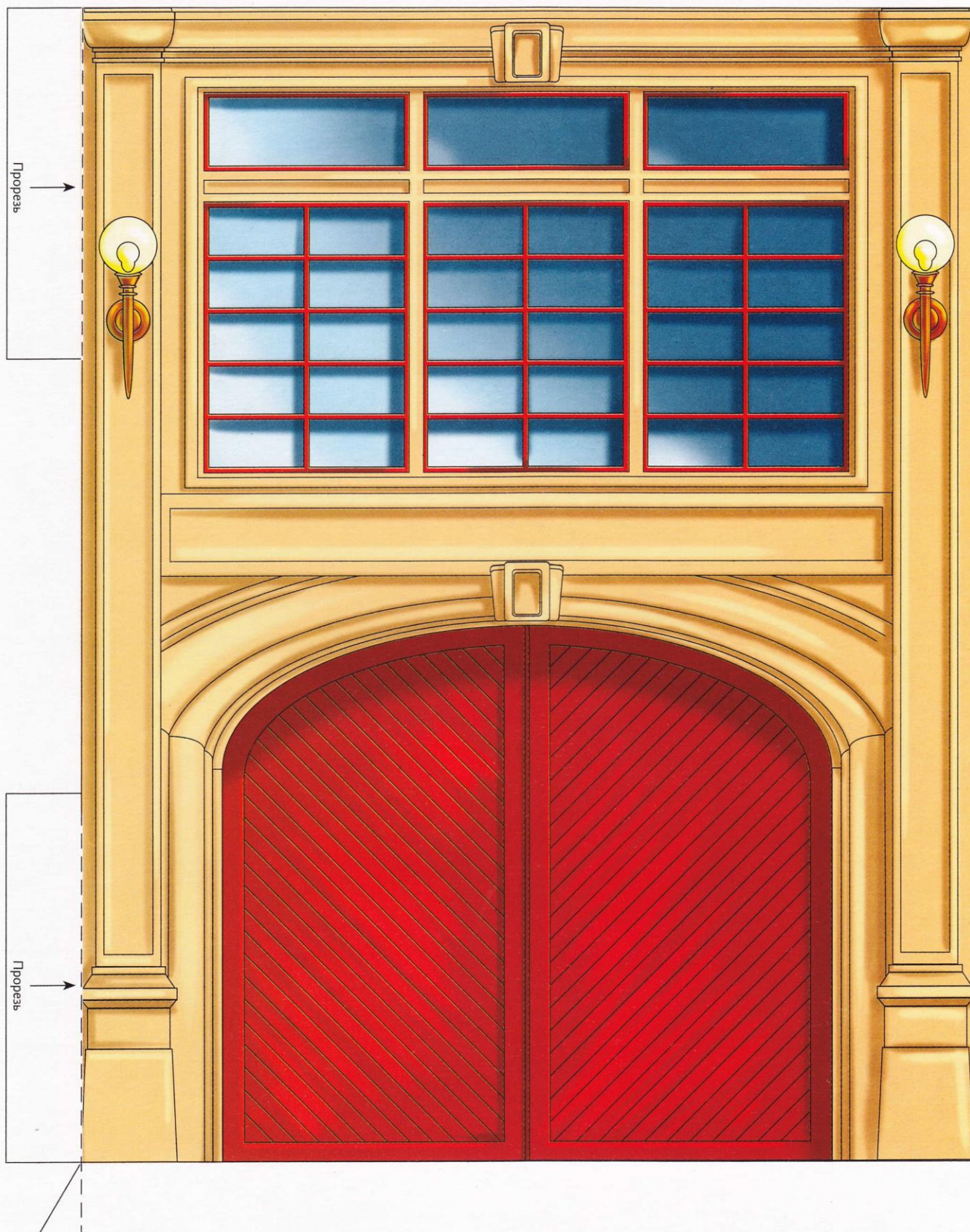

Декорация «Пожарная часть»

Мост

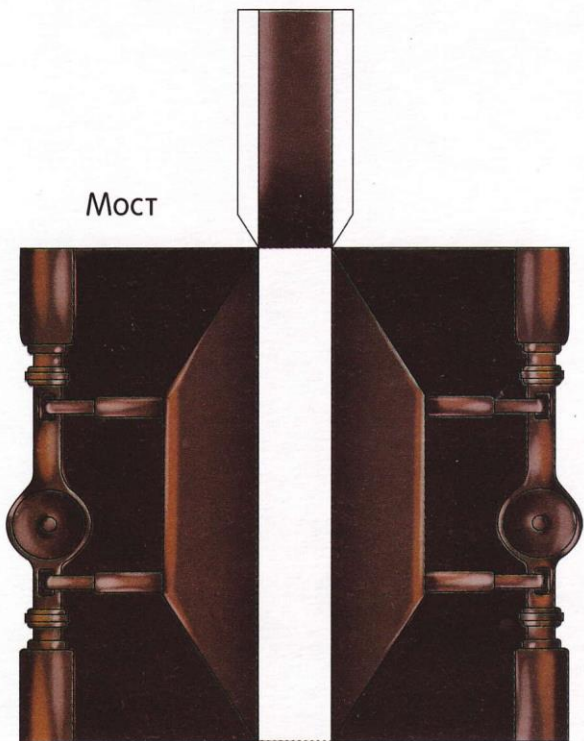

9

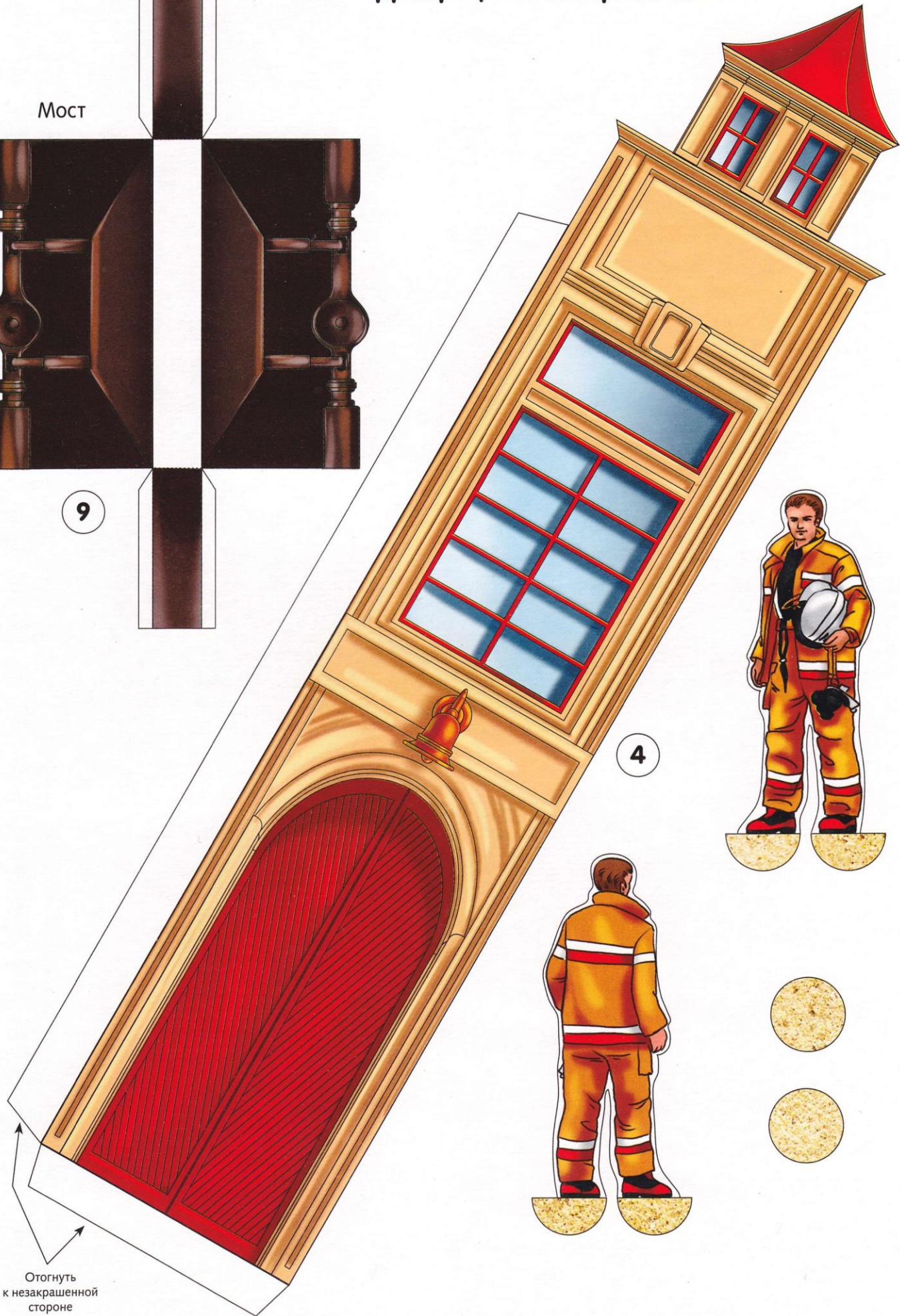
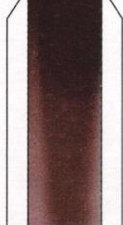

4

Отогнуть
к незакрашенной
стороне

Пожарный автомобиль

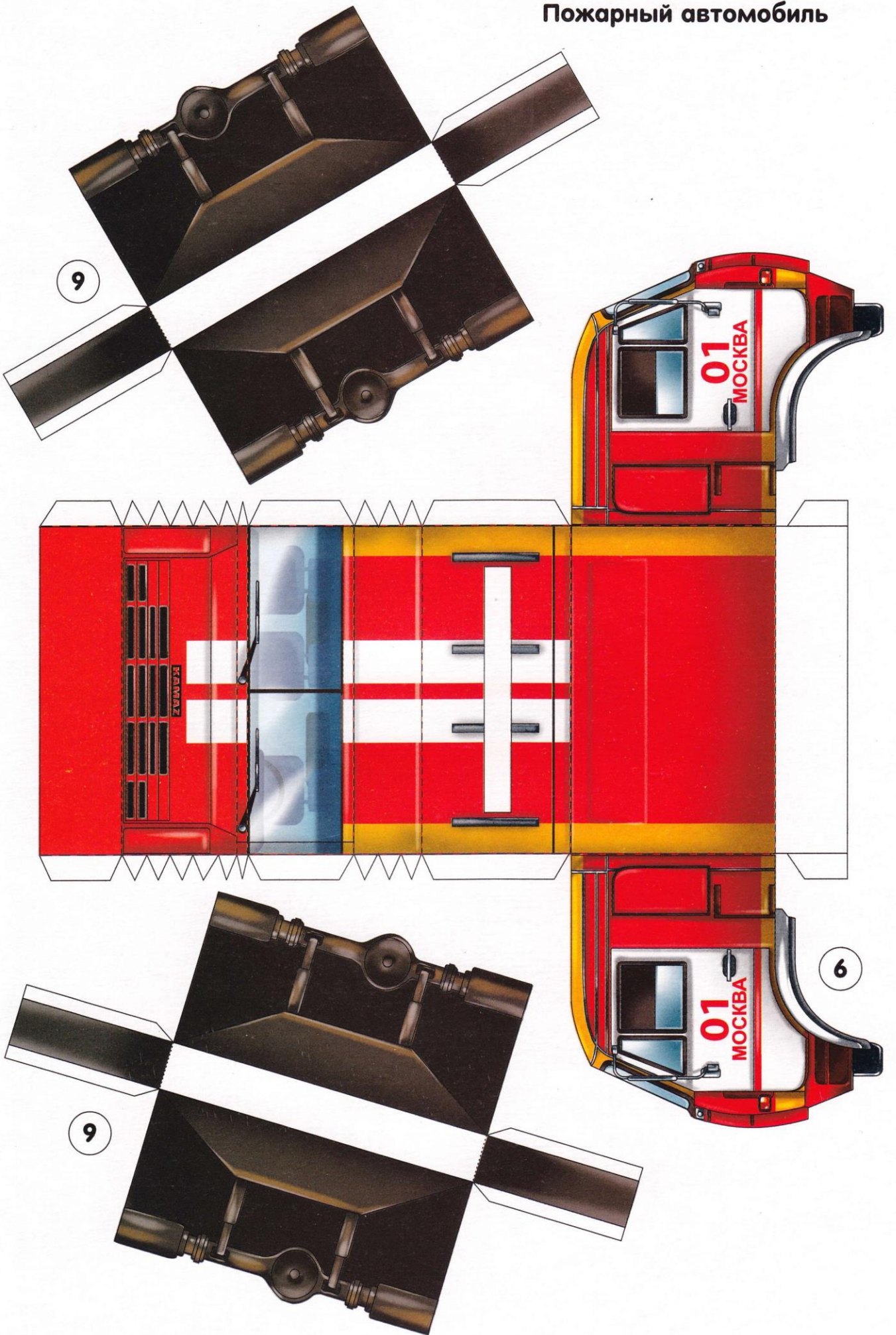

Декорация «Пожарная часть»

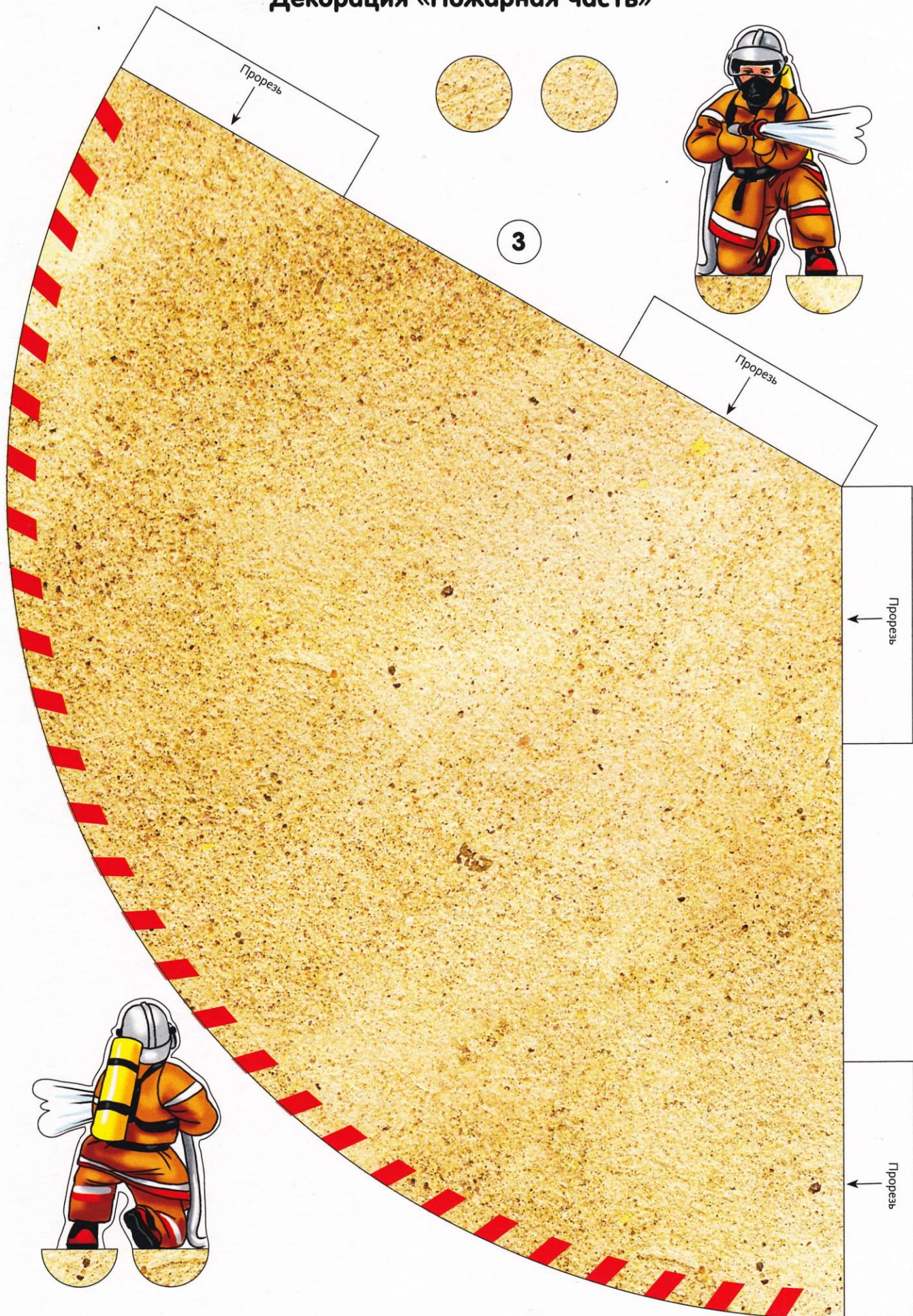

Декорация «Пожарная часть»

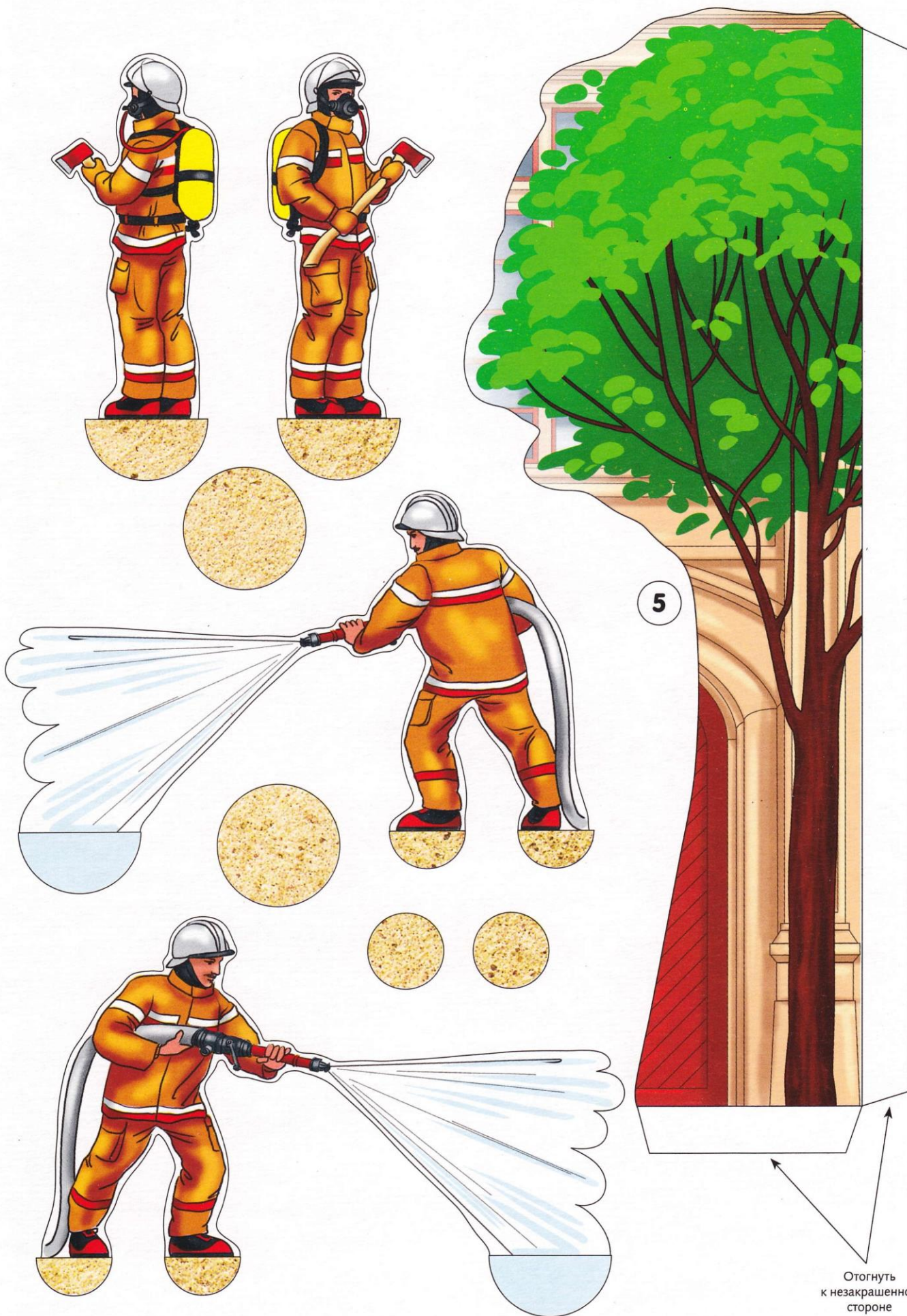

Декорация «Пожарная часть»

1

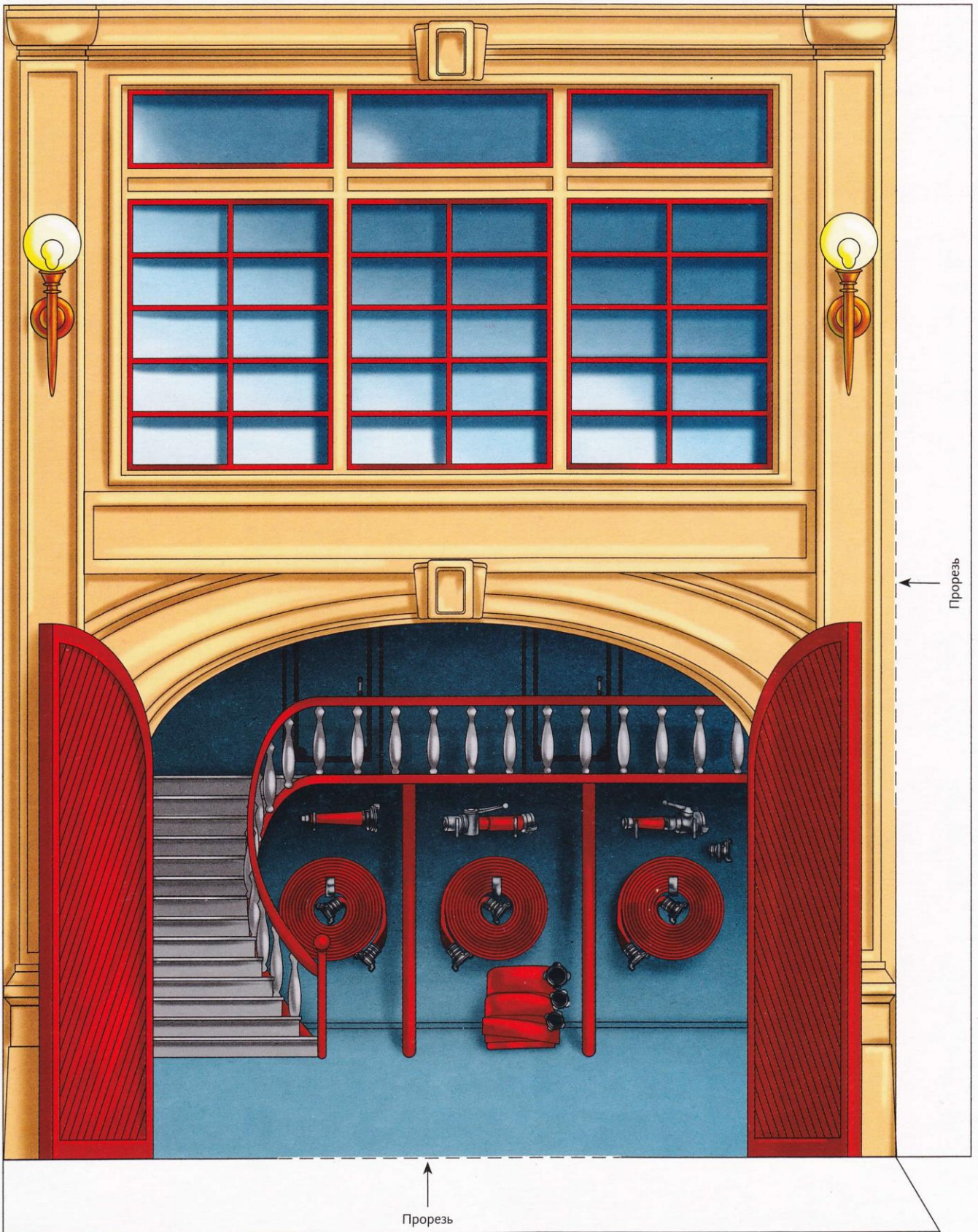

Пожарный автомобиль

14

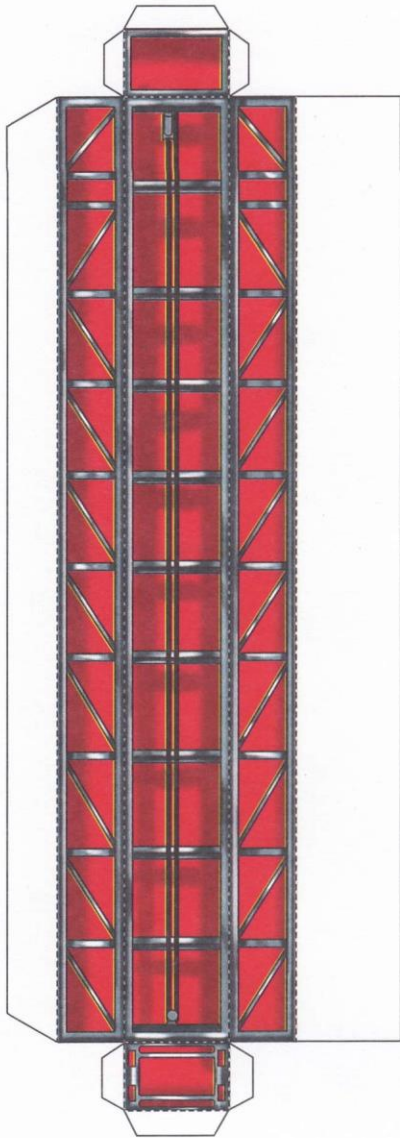

7

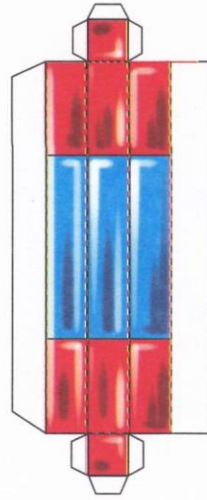

13

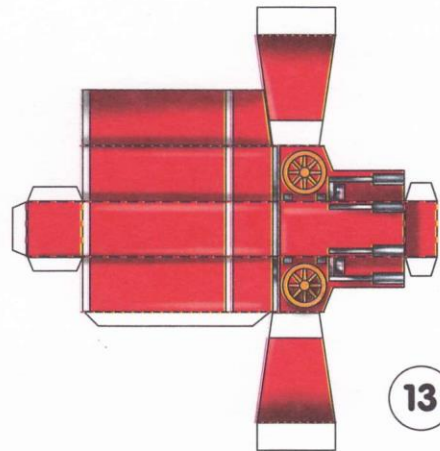

12



12



Декорация «Пожарная часть»

5a

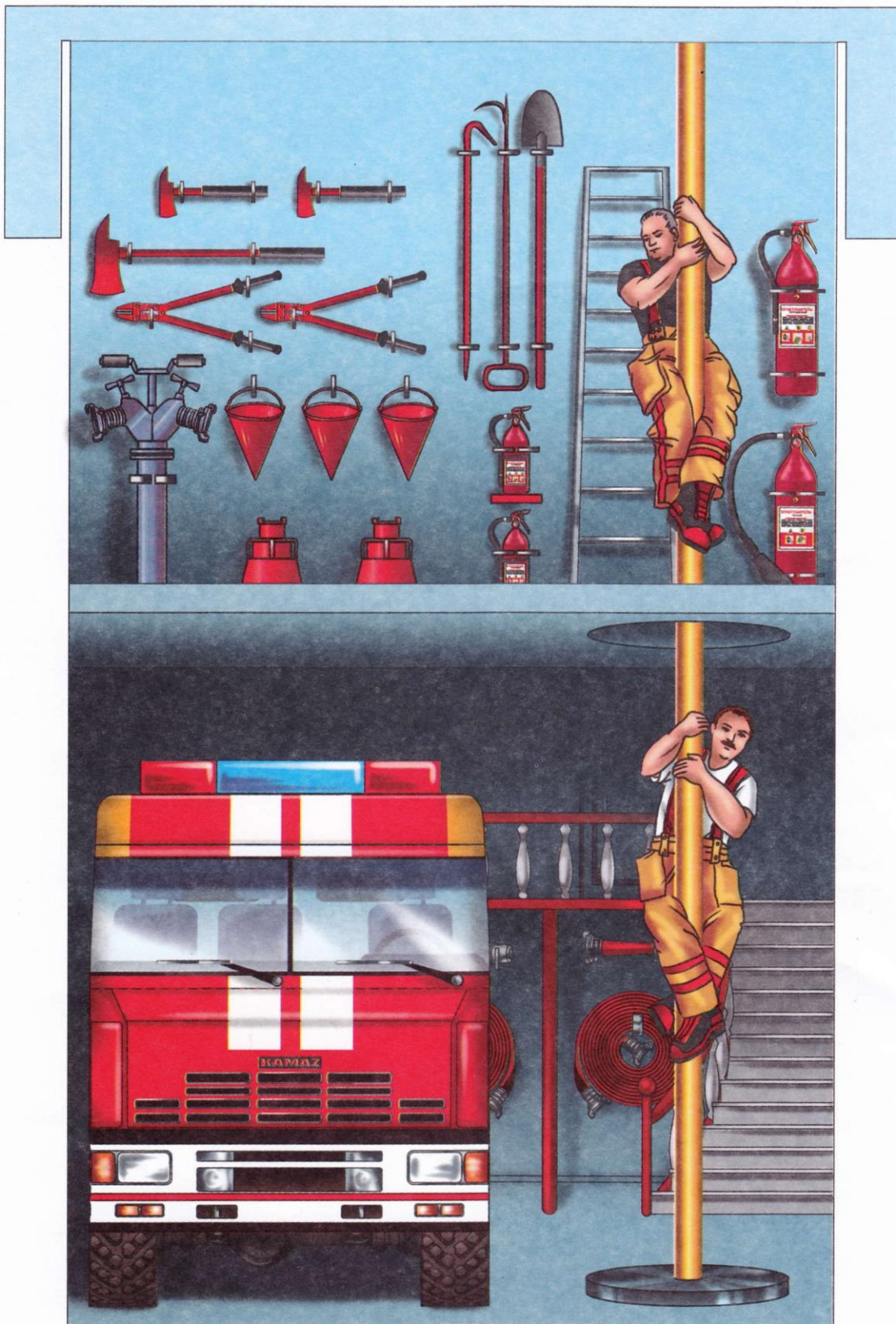

Сборка пожарного автомобиля

Шаг 1.

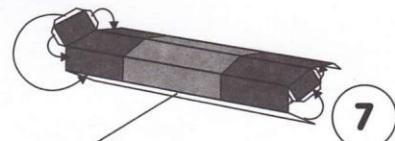
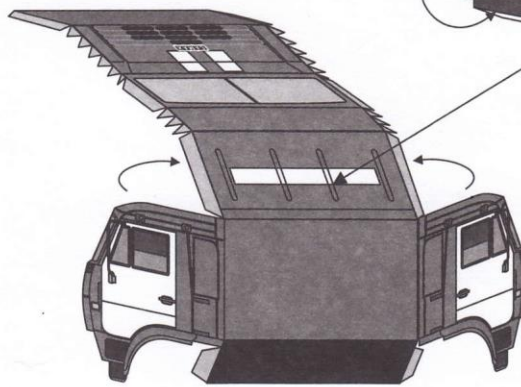

Сигнальный маяк отогнуть и приклеить к крыше кабины

Собери кабину автомобиля (заготовка 6). Приклей сигнальный маяк (заготовка 7).

Шаг 2.

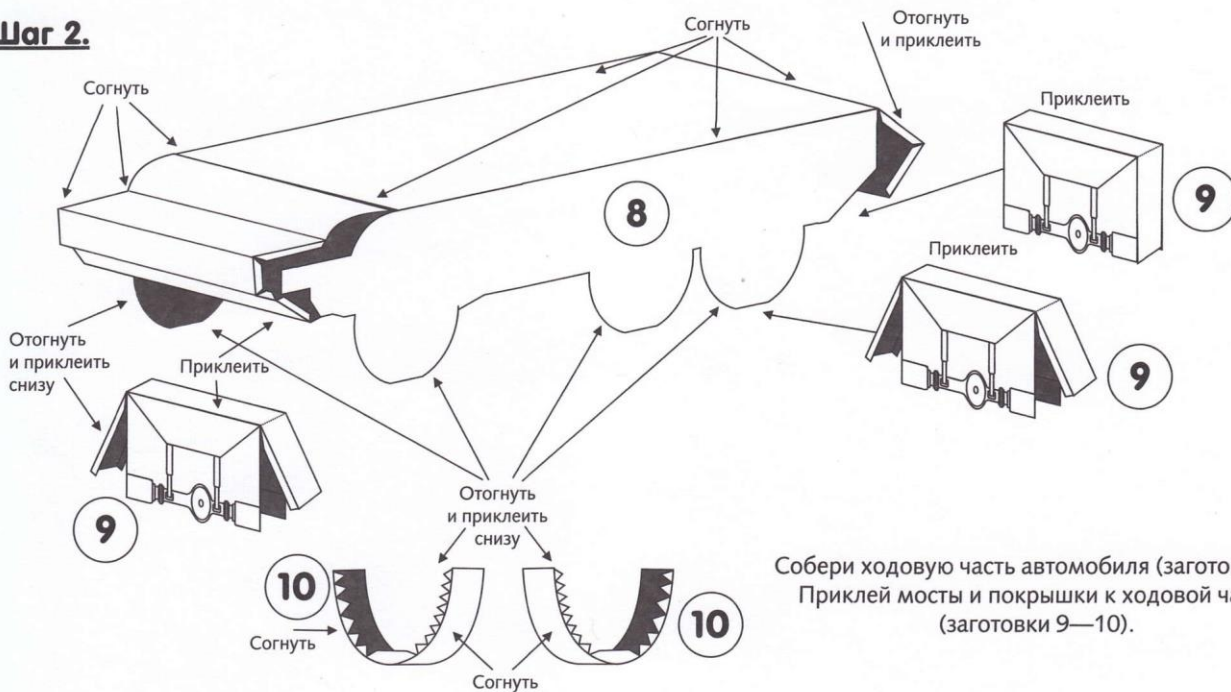

Собери ходовую часть автомобиля (заготовка 8). Приклей мосты и покрывки к ходовой части (заготовки 9—10).

Шаг 3.

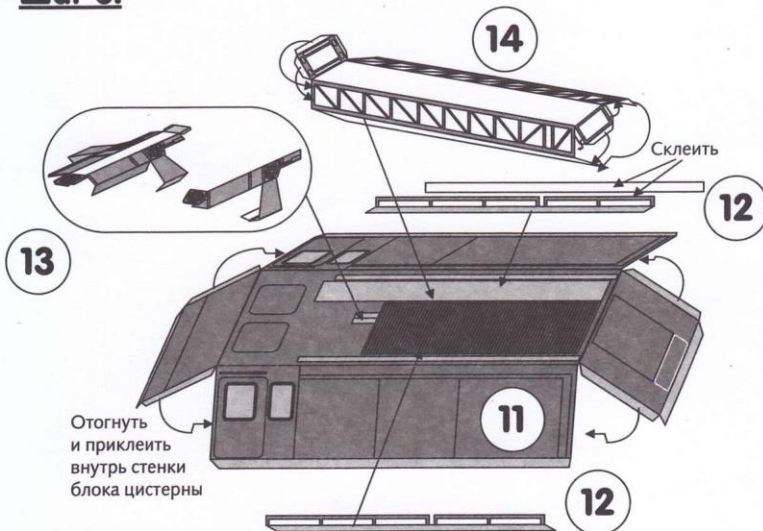

Собери блок цистерны автомобиля (заготовка 11) «Манжетки» отгибай к незакрашенной стороне. Оснасти его (заготовки 12—14).

Шаг 4.



Приклей к ходовой части автомобиля кабину и блок цистерны

Сборка декорации «Пожарная часть»

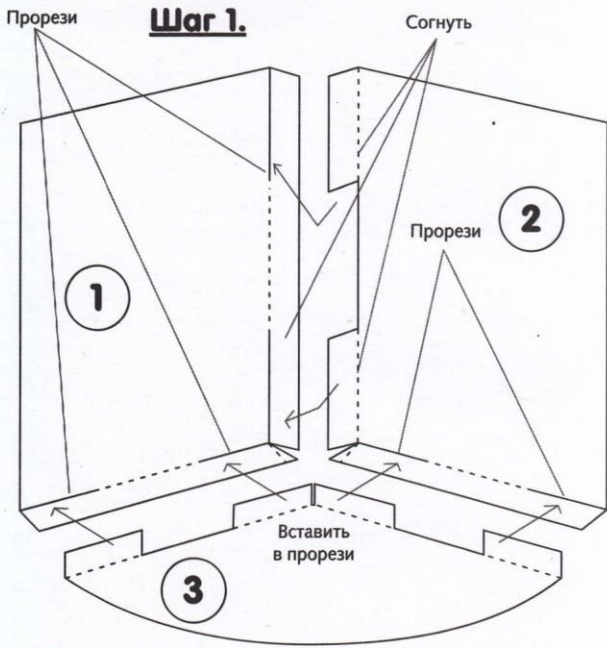

Заготовки 1—3. Согни заготовки по обозначенным линиям. Все «манжетки» отогни в сторону рисунка. Примерь.

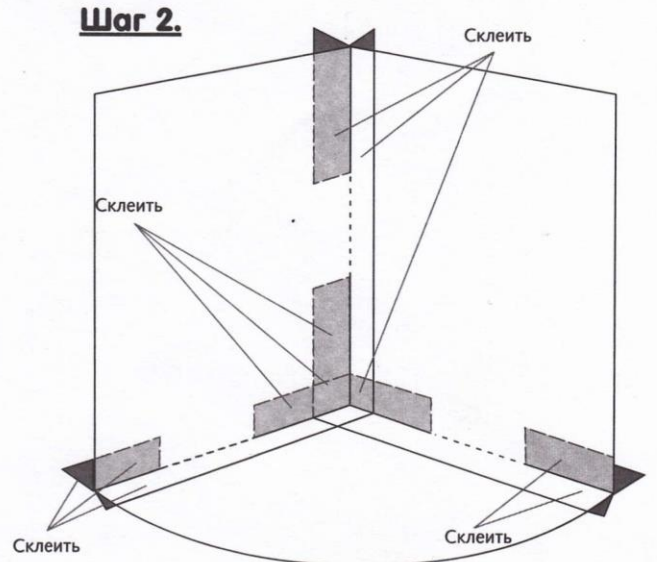

Склей заготовки.

Шаг 3.

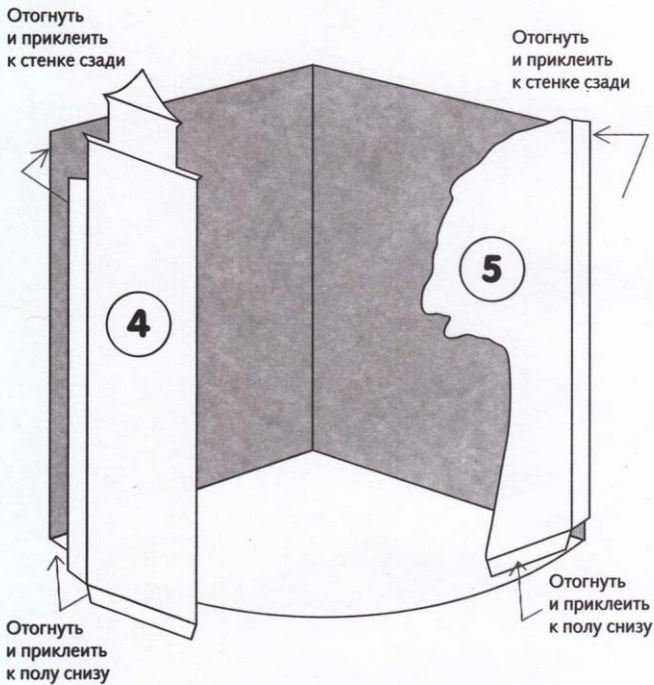

Приклей обрамление декораций. Заготовки 4, 5.

Шаг 4.

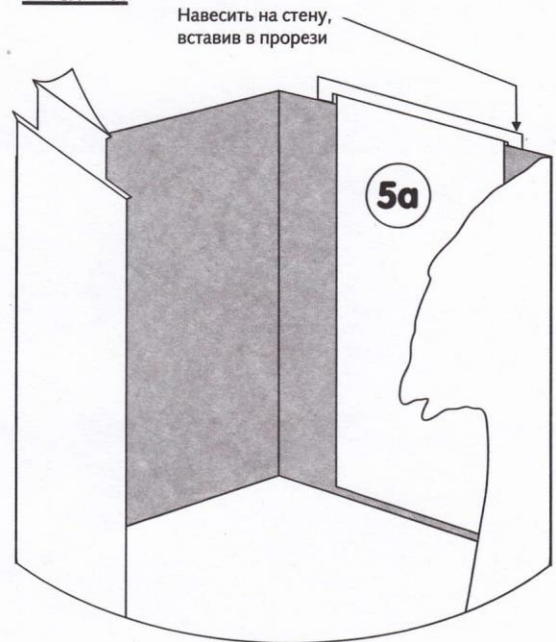

Шаг 5.



Собери фигуру пожарного

